

STORE P L I S S É



LEGER ET RÉSISTANT

Le store plissé est à l'origine un élément de protection solaire décoratif pour les fenêtres de petite et moyenne dimensions.

Simple à utiliser, léger et solide, il était naturellement destiné à être adapté aux fenêtres, baies, et vitrages inclinés des vérandas et autres verrières.

Caractéristiques techniques

Store en tissu plissé de 20 mm, barre de charge et profils de réception.

Suivant le type de plissé, la manoeuvre est manuelle par câbles de pré-tension, par lanceur ou par cordon de blocage.

Pour les plissés de véranda, la manoeuvre peut s'effectuer par lanceur, manivelle, moteur filaire ou radio.

Profils de coloris blanc, argent anodisé, aluminium brossé, marron-noir, champagne et anthracite (Autres coloris RAL en option).

Dimension maximale :

Largeur 150 cm x Avancée 400 cm

Fixation des profils de réception par clips pour pose Embrasure. Nombreuses autres fixations en option.

Plusieurs types de tissus disponibles en de nombreux coloris :

- Tissu filtrant avec ou sans face externe métallisée
- Tissu diffusant
- Tissu 100% occultant avec face externe métallisée

Tous ces tissus sont agréés non-feu M1.

Contre "l'effet de serre"



Les plus récentes techniques de menuiseries aluminium et PVC ont permis la création des vérandas, jardins d'hiver, patios couverts, et autres extensions de pièces à base de châssis vitrés.

Les travaux achevés, se pose le problème de la protection solaire de ces structures, en particulier pour les parties supérieures.

Pour éviter que ces locaux ne se transforment en serres torrides au coeur de l'été, le store plissé de toiture avec un tissu approprié représente une solution à la fois efficace et économique.

Fabrication Française



sur mesure

STORE P L I S S É

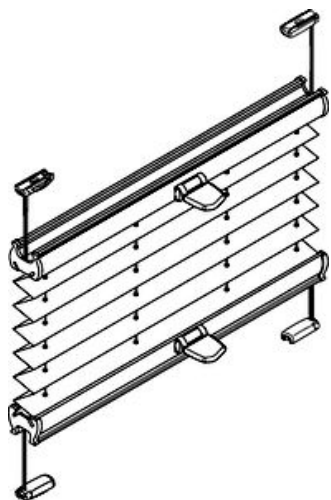

Système VS

- Ce système est manoeuvré par une poignée et fonctionne complètement sans cordon. Le système est équipé de pieds ou des supports de tension élégantes au sommet. La poignée montée sur le rail de fonctionnement permet de déplacer facilement la Barre de Charge (Rail) vers le haut et vers le bas. Ces stores sont parfaits pour la protection solaire et la vie privée. Le système est sécurisé pour les enfants car il n'y a pas de cordon. Pour les grand stores plissés des perches de manoeuvre sont disponibles.
- Le système VS peut être conçu en tant que store jour / nuit avec 2 tissus différents pour la protection des UV et la nuit; pour la vie privée et l'isolation.
- Modèles VS : VS 1, VS 2, VS 3, VS 4 ... VS 10.

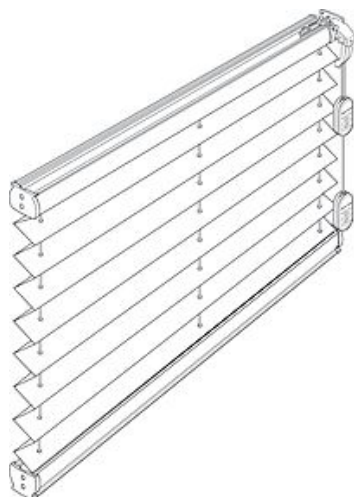

Système F

- Le système F est un système de suspension libre qui est actionné par un cordon. Le rail supérieur est fixe et le store fonctionne avec un câble de traction élégant.
- Le système F peut être conçu en tant que store jour / nuit avec 2 tissus différents pour la protection des UV et la nuit; pour la vie privée et l'isolation.
- Les stores sont disponibles avec cordon d'exploitation ou automatisée.
- Modèles F : F1, F2, F3, F4, FE.



Système DF

- Le système DF a été développé spécialement pour les fenêtres de toit. Ce système de store fonctionne avec des fenêtres standardisés de toit tel; VELUX, Roto, Fakro et Braas et aussi pour les fenêtres de toit fabriquées sur mesure.
- Modèles DF : DF 10, DF 20, DF 30.

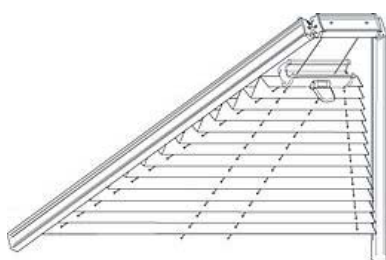

Système PL

- Les fenêtres de toit et les toitures de Véranda peuvent provoquer une accumulation de chaleur dans un bâtiment les jours ensoleillés. Mais aussi, les jours les plus froids perdre plus de chaleur à travers le verre.
- La solution est le système PL qui offre en même temps, une protection solaire et une réduction de la perte de chaleur.
- Le système PL fonctionne avec des fils de guidage en acier enduit de silicone pour une résistance et une durabilité maximale. Le système de toiture de véranda PL est également disponible motorisé et peut être intégré dans un système domotique si besoin.

STORE P LISSÉ



STORE P LISSÉ DE VÉRANDA

Store en tissu plissé avec guidages latéraux par câbles acier, barre de charge et profils de réception, manoeuvre par tige lanceur, manivelle ou moteur.

Profils de coloris blanc (Autres coloris RAL en option).

Dimension maximale :

Largeur 150 cm x Avancée 400 cm

Fixation des profils de réception par clips pour pose Embrasure. Nombreuses autres fixations en option.

Réglage de la tension des câbles de guidage.

Types de tissus disponibles en différents coloris :

- Tissu filtrant avec ou sans face externe métallisée
- Tissu diffusant
- Tissu 100% occultant

Tous ces tissus sont agréés non-feu M1.

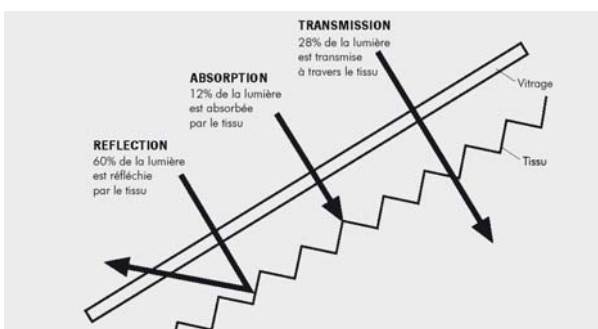

Principe du Plissé de Vêrande

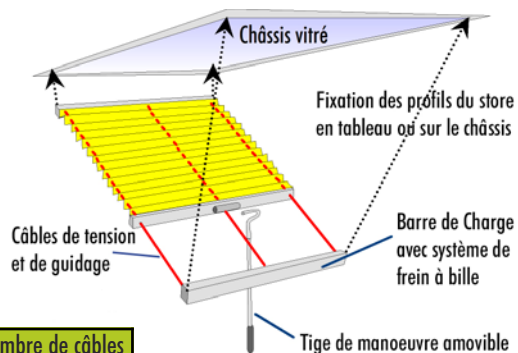

Représentation avec manoeuvre par lanceur

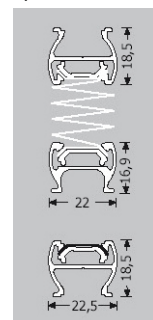

Cotes des profils

Largeur du store en mm	Nombre de câbles de guidage
200	2
300	3
400	3
500	3
600	4
700	4
800	5
900	5
1000	5
1100	6
1200	6
1300	7
1400	7
1500	7

STORE PLISSÉ

Principales formes de Stores plissé

Fenêtres verticales
Fenêtres oscillo-battante / Portes

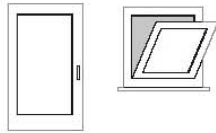

Guidé

Dimensions :
Largeur maximale 1500 mm
Hauteur maximale 1500 mm
ou
Largeur maximale 1200 mm
Hauteur maximale 2200 mm



Fenêtres verticales
Fenêtres oscillo-battante / Portes

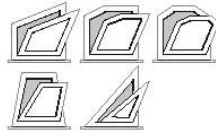

Guidé

Dimensions :
Largeur maximale 1500 mm
Hauteur maximale 1500 mm
ou
Largeur maximale 1200 mm
Hauteur maximale 2000/2200 mm

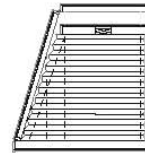

Fenêtres verticales
Fenêtres oscillo-battante / Portes

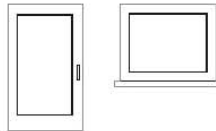

Suspension libre

Dimensions :
Dépend du type de modèle
et de la Largeur du tissu



Fenêtres verticales
Fenêtres trapézoïdales

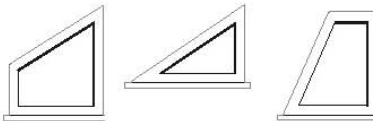

Suspension libre

Dimensions :
Dépend du type de modèle
et de la Largeur du tissu

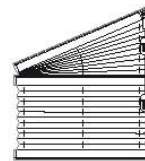

Fenêtres de toiture

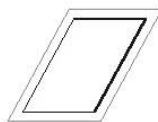

Guidé

Dimensions :
Largeur maximale
1500 mm
Hauteur maximale
1500 mm

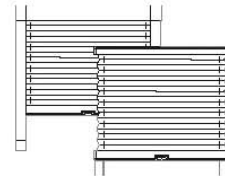

Fenêtres rectangulaire de toit

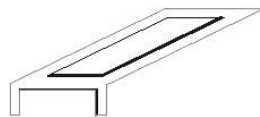

Pour Véranda

Dimensions :
Largeur maximale 1500 mm
Hauteur maximale 4000 mm

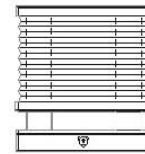

Fenêtres de toit trapézoïdales

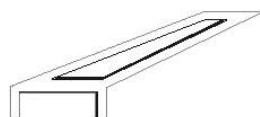

Pour Véranda

Dimensions :
Largeur maximale 1500 mm
Hauteur maximale 2000/4000 mm

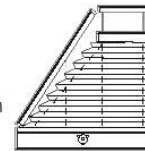

Fenêtres triangulaires et circulaires

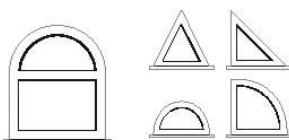

Fixe / Mobile

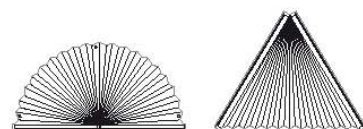

DIRECT-STORES est l'enseigne internet de RIO STORES