

Stores de terrasse sur mesure

store monobloc

store coffre

LA PROTECTION SOLAIRE ADAPTÉE



Fabriqués sur mesure avec des composants de haute qualité, les stores de terrasse Direct-Stores vous offriront de nombreuses années de fonctionnement sans soucis.

- lambrequin droit
- lambrequin vague
- lambrequin crénelé
- lambrequin feston

Fabrication Française

Qu'ils soient à projection ou de terrasse, nos stores extérieurs sont fabriqués à partir des meilleurs composants français pour une protection optimale du soleil et de la chaleur pour de longues années sans souci.

Direct-Stores garantit ses stores de terrasse 5 ans contre tous vices de fabrication. Cette garantie couvre l'armature et la toile. Pour les versions motorisées, les moteurs et l'ensemble des automatismes sont garantis 2 ans.

Quatre fabricants (DICKSON, PARA, LATIM, VACHET) signent les toiles solaires extérieures qui équipent nos stores de terrasse.

Garanti 5 ans, l'entoilage est fourni avec 4 formes de lambrequin au choix.

Toile 100% acrylique teintée dans la masse, 300g/m², pour une résistance inégalée aux tâches, corps gras, eau et salissures.

- * Facteur solaire (FS) > supprime jusqu'à 95% de l'effet d'éblouissement
- * Confort thermique > réduit la chaleur jusqu'à 95%, évite l'effet de serre
- * Protection > UPF 12+, UPF 30+ et UPF 50+ jusqu'à 100% des U.V. filtrés.
- * Solidité des coloris aux UV et intempéries > 7 à 8/8.

La toile autonettoyante et imperméable (320/330g/m²) est enduite sur 1 face avec une résine acrylique anti-fongique résistante aux UV, augmentant l'imperméabilité.

Elle permet de profiter de sa terrasse toute l'année, sans devoir replier le store dès la première pluie.

Toile 320/330g/m² ou 360g/m² en option - Imperméable (Norme hydrofuge EN 24920), traitement anti-tâche, impuiescible et finition Teflon anti corps gras

MOTORISATION NICE-SCREEN

Silencieux, esthétique et fiable, le système de motorisation de stores Nice-Screen participe à la longévité de votre store Direct-Stores. Les moteurs à réglage mécanique sont garantis 2 ans. Les moteurs asservis électroniquement, les transmetteurs radio et les automatismes sont garantis 2 ans.



Vos stores d'extérieur sur mesure à prix direct usine

Direct-Stores.com

STORE MONOBLOC & COFFRE

store projection

Configuration de base :

- Store à projection à l'italienne, armature en fonte d'aluminium laquée blanc RAL 9010 ou ivoire RAL 1015
- Tube d'enroulement autoporteur en acier galvanisé ø 48 ou 78 mm,
- Axes et visserie en acier inoxydable
- Projection des bras de 500 à 1500 mm avec un angle de 90, 120 ou 170°
- Barre de charge de section 22 x 35 mm (pour store à cordon) à 40 x 55 mm (store à treuil ou moteur)
- Largeur maximale : 5960 mm, projection maximale : 1500 mm
- Manoeuvre par cordon
- Fixations embrasure ou applique
- Toile 100% acrylique 300 g/m²

En option :

- Toile 100% acrylique 320g/m² Tous Temps et 360g/m²
- Autres RAL à la demande
- Manoeuvre par treuil et manivelle
- Motorisation avec commande filaire
- Motorisation avec radio-commande
- Manoeuvre de secours
- Automatisme vent
- Automatisme vent/soleil
- Automatisme vent/soleil/pluie
- Auvent ou Coffre de protection en aluminium avec joues latérales

Store à projection manoeuvre à cordon

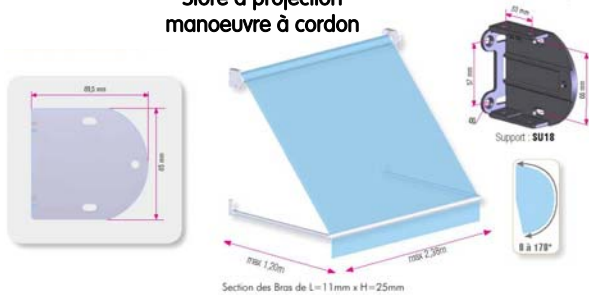

Section des Bras de L=11mm x H=25mm

Prise de mesures pour la pose d'un store à projection en tableau

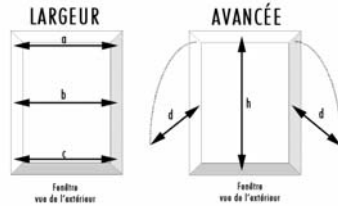

Noter la plus petite des côtes a, b et c. Elle constituera la largeur "tableau" de votre store

Définissez l'avancée de votre store en déterminant la longueur de bras d. En règle générale, d=la moitié de la hauteur h du tableau. Ainsi le store peut se déployer (sur demande) jusqu'à 180 degrés et occulter ainsi tout le tableau

Store à projection manoeuvre à treuil

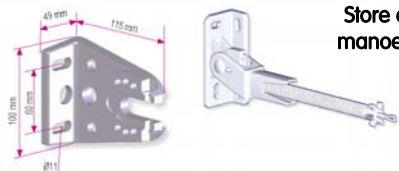

store traditionnel

Configuration de base :

- Store traditionnel-loggia, armature en fonte d'aluminium laquée blanc RAL 9010 ou ivoire RAL 1015
- Tube d'enroulement autoporteur en acier galvanisé ø 78 mm,
- Axes et visserie en acier inoxydable
- Bras avec tension par double câbles gainés
- Amplitude d'inclinaison de 0° à 90°
- Barre de charge de section 60 x 50 mm à 80 x 80 mm (selon dimensions)
- Largeur maximale : 4500 mm, avancée maximale : 3500 mm
- Manoeuvre par treuil rapport 1/10 et manivelle décroachable
- Fixations universelle face/plafond
- Toile 100% acrylique 300 g/m²

En option :

- Toile 100% acrylique 320g/m² Tous Temps et 360g/m²
- Autres RAL à la demande
- Motorisation avec commande filaire
- Motorisation avec radio-commande
- Manoeuvre de secours
- Automatisme vent
- Automatisme vent/soleil
- Automatisme vent/soleil/pluie
- Auvent en aluminium avec joues latérales

Cotes en mm

Avancée	1500	1750	2000	2500	3000	3500
Largeur minimale	2000	2250	2500	3000	3500	4100

MOTORISATION NICE-SCREEN

Silencieux, esthétique et fiable, le système de motorisation de stores Nice-Screen participe à la longévité de votre store Direct-Stores. Les moteurs à réglage mécanique sont garantis 2 ans. Les moteurs asservis électroniquement, les transmetteurs radio et les automatismes sont garantis 2 ans.



Motorisation optionnelle Somfy



Support face

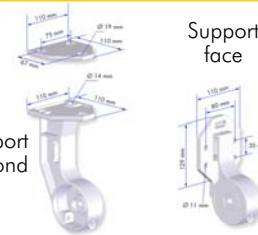

Support plafond

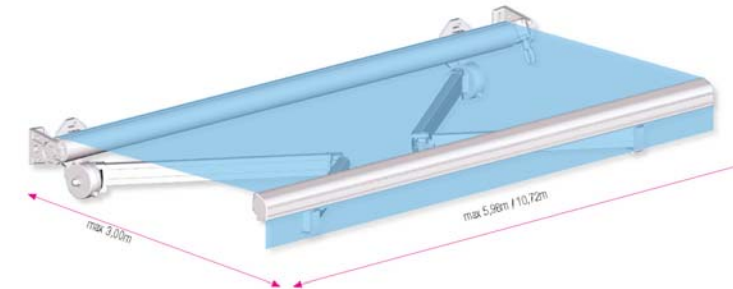

Tension des bras par double câble gainés pour tous les stores

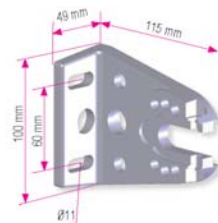
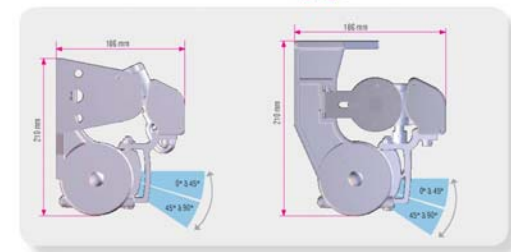

store monobloc

Ce modèle se décline en trois versions, fonction de l'avancée maximale, qui diffèrent par l'encombrement du mécanisme, des bras et de la barre de charge.

Configuration de base :

- Store monobloc, armature en fonte d'aluminium laquée blanc RAL 9010 ou ivoire RAL 1015
- Monté sur tube porteur en acier laqué blanc 40 x 40 mm,
- Tube d'enroulement en acier galvanisé ø 78 mm,
- Axes et visserie en acier inoxydable
- Bras avec tension par double câbles gainés
- Amplitude d'inclinaison de 11° à 57°
- Barre de charge de section 60 x 50 mm à 80 x 80 mm (selon dimensions)
- Largeur maximale : 5980 mm, avancée maximale : 4000 mm
- Manoeuvre par treuil rapport 1/10 et manivelle décrochable
- Fixations face
- Tissu 100% acrylique 300 g/m² (360 g/m² en option)

En option :

- Autres RAL à la demande
- Fixation plafond
- Motorisation avec commande filaire
- Motorisation avec radio-commande
- Manoeuvre de secours
- Automatisme vent
- Automatisme vent/soleil
- Automatisme vent/soleil/pluie
- Auvent en aluminium

Cotes en mm

Avancée	1500	1750	2000	2250	2500	2750	3000	3250	3500	3750	4000
Largeur minimale	1850	2100	2350	2600	2850	3090	3350	3600	3940	4800	5380

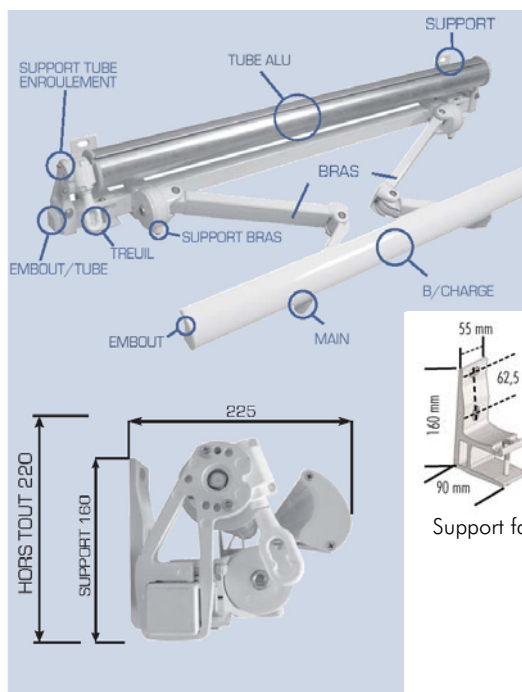

Store monobloc

Motorisation optionnelle Somfy



DIRECT-STORES DISTRIBUTION - Juin 2011



Support face



Support face/plafond



Tension des bras par double câble gainés pour tous les stores

store coffre

Ce modèle se décline en trois versions, fonction de l'avancée maximale, qui diffèrent par l'encombrement du mécanisme, des bras et de la barre de charge.

Configuration de base :

- Store-coffre intégral à bras invisibles, armature en aluminium laquée blanc RAL 9010 ou ivoire RAL 1015
- Tube d'enroulement en acier galvanisé ø 78 mm,
- Axes et visserie en acier inoxydable
- Bras avec tension par double câble gainés
- Réglage rapide de l'inclinaison de 0° à 60°
- Largeur maximale : 5940 mm, avancée maximale : 4000 mm
- Manoeuvre par treuil rapport 1/10 et manivelle décrochable
- Platinas de fixations mixtes face/plafond
- Tissu 100% acrylique 300 g/m² (360 g/m² en option)

En option :

- Autres RAL à la demande
- Motorisation avec commande filaire
- Motorisation avec radio-commande
- Manoeuvre de secours
- Automatisme vent
- Automatisme vent/soleil
- Automatisme vent/soleil/pluie

Cotes en mm

Avancée	1500	1750	2000	2250	2500	2750	3000	3500	3750	4000
Largeur minimale	1875	2125	2375	2625	2875	3125	3395	4700	4200	4450

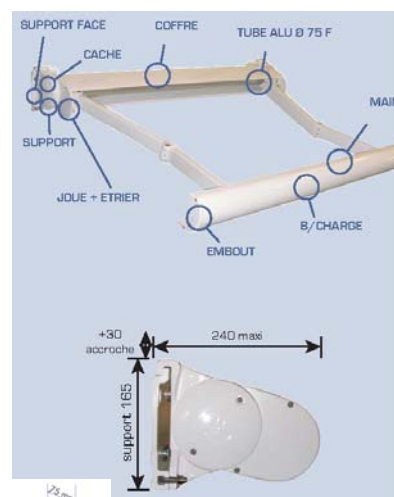

Store coffre de 5900 mm de large et 3500 mm d'avancée Pose face

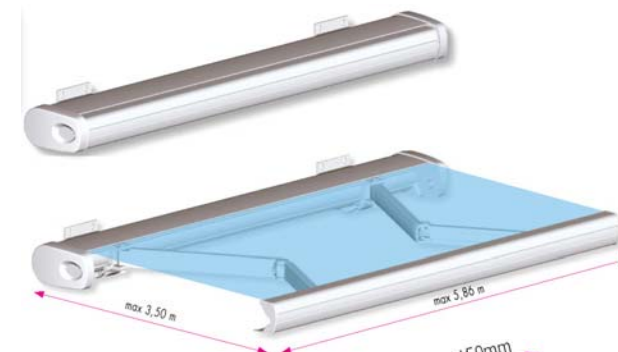

Store coffre de 5620 mm de large et 3000 mm d'avancée Pose face ou plafond

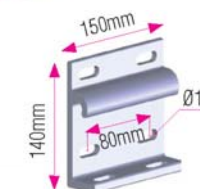
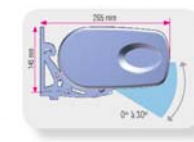

**LA PROTECTION SOLAIRE
ADAPTÉE A VOS BESOINS**

DIRECT-STORES est l'enseigne internet de BIGFLEX FRANCE

Liste et Siège Social : 1545, Chemin des Combes - 06600 Antibes Tél : 04 93 74 61 16 - Fax : 04 93 74 52 97 - site Internet : www.direct-stores.com - e-mail : contact@direct-stores.com
BIGFLEX FRANCE SAS au capital de 40 000 euros - RCS Antibes 485 034 482 - SIRET 485 034 482 00011 - APE 1392 Z - N° Intracommunautaire FR 56485034482